

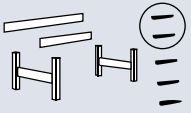









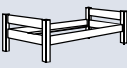

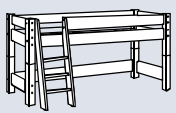

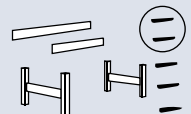

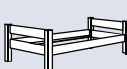

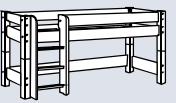

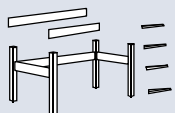
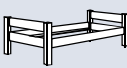

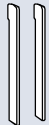
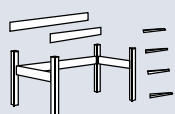
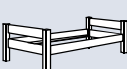

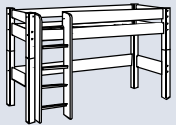

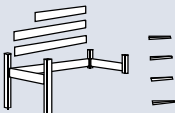
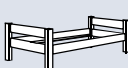
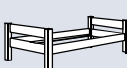
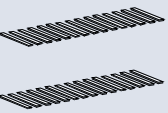
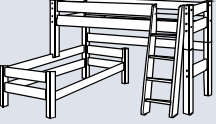
# PRODUKTINFO

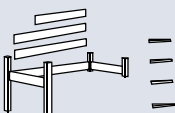
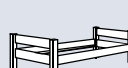
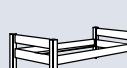
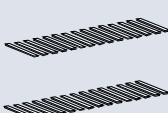
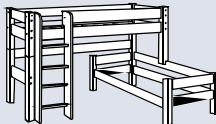
Diese Übersicht hilft Ihnen bei der Auslieferung und Zusammenstellung.

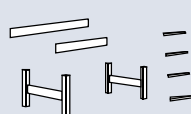
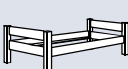
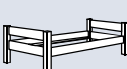

	+		+		+		+		=	
8095		8045		8074		8040		20XX		Best.Nr. 8070
	+		+		+		+		=	
G 8000		8045		8074		8040		20XX		Best.Nr. 8000
	+		+		+		=			
S 8071		8046		8040		20XX		Best.Nr. 8071		
	+		+		+		=			
G 8011		8046		8040		20XX		Best.Nr. 8011		
	+		+		+		+		=	
S 8071		8068		8040		8040		2 x 20XX		Best.Nr. 8021
	+		+		+		+		=	
G 8011		8068		8040		8040		2 x 20XX		Best.Nr. 8022
	+		+		+		+		=	
S 8072		8045		8040		8040		20XX		Best.Nr. 8073
	+		+		+		+		=	
G 8002		8045		8040		8040		2 x 20XX		Best.Nr. 8002

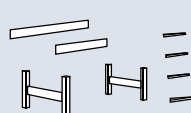
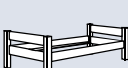
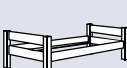
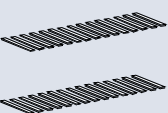
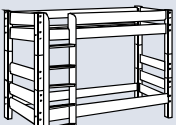
Nadelholz massiv in folgenden Farben:

1 natur lackiert

3 gelaugt / geölt

5 weiß lasiert







# EINZEL- & HALBHOHE BETTEN „MOBY“



Modellbeispiele in Pfostenstärke 85 x 85 mm, mit gerader oder schräger Leiter.

Ausführungen: ① natur lackiert, ③ gelaugt/geölt, ⑤ weiß lasiert







Farbnummer bitte an die Artikelnummer anfügen (z.B. 8040-1)

ARTIKELNR.	BESCHREIBUNG	AUSSENMAßE & HOLZFARBE	VK-PREIS
8040	 Einzelbett mit Lattenrost. Auch als Unterbau für Etagenbett und Hochbett. Freihöhe: 23 cm	B.H.T. 101 x 59 x 211 cm Oberflächen: ① ③ ⑤	€ 189,-
8074	 Rückenleiste für Einzel- oder Etagenbett.	B.T. 194,5 x 14 cm Oberflächen: ① ③ ⑤	€ 42,-
8070	 Halbhohes Bett mit schräger Leiter, inklusive Lattenrost und Absturzsicherungen. Freihöhe: 74 cm	B.H.T. 119 x 110 x 211 cm Oberflächen: ① ③ ⑤	€ 299,-
8000	 Halbhohes Bett mit gerader Leiter, inklusive Lattenrost und Absturzsicherungen. Freihöhe: 74 cm	B.H.T. 110 x 110 x 211 cm Oberflächen: ① ③ ⑤	€ 299,-
8070 8076	 Halbhohes Bett mit gerader oder schräger Leiter, inkl. Lattenrost und Absturzsicherungen. Rutsche kann rechts o. links montiert werden. Freihöhe: 74 cm Auslauf Rutsche: 103 cm	B.H.T. 204 x 110 x 211 cm Oberflächen: ① ③ ⑤	€ 399,-
8070 8076 8080	 Halbhohes Bett mit gerader oder schräger Leiter, inkl. Lattenrost u. Absturzsicherungen. Rutsche und Plattform können rechts oder links montiert werden. Freihöhe: 74 cm Auslauf Rutsche: 90 cm	B.H.T. 204 x 110 x 211 cm Oberflächen: ① ③ ⑤	€ 499,-

# MIDISLEEPER, HOCH- & ETAGEN- BETTEN „MOBY“



Modellbeispiele in Pfostenstärke 85 x 85 mm, mit gerader oder schräger Leiter. Ausführungen: ① natur lackiert, ③ gelaugt/geölt, ⑤ weiß lasiert  
Farbnummer bitte an die Artikelnummer anfügen (z.B. 8071-1)

ARTIKELNR.	BESCHREIBUNG	AUSSENMAßE & HOLZFARBE	VK-PREIS
8071	 <p>Midisleeper mit schräger Leiter, inklusive Lattenrost und Absturzsicherungen. Freihöhe: 104 cm</p>	B.H.T. 129 x 140 x 211 cm Oberflächen: ① ③ ⑤	€ 329,-
8011	 <p>Midisleeper mit gerader Leiter, inklusive Lattenrost und Absturzsicherungen. Freihöhe: 104 cm</p>	B.H.T. 110 x 140 x 211 cm Oberflächen: ① ③ ⑤	€ 349,-
8072	 <p>Teilbares Etagenbett mit schräger Leiter, inklusive Lattenrost und Absturzsicherungen. Zwischenhöhe: 96 cm</p>	B.H.T. 134 x 169 x 211 cm Oberflächen: ① ③ ⑤	€ 429,-
8073	 <p>Teilbares Hochbett mit schräger Leiter, inklusive Lattenrost und Absturzsicherungen. Zwischenhöhe: 96 cm</p>	B.H.T. 134 x 169 x 211 cm Oberflächen: ① ③ ⑤	€ 399,-
8001	 <p>Teilbares Hochbett mit gerader Leiter, inklusive Lattenrost und Absturzsicherungen. Zwischenhöhe: 96 cm</p>	B.H.T. 108 x 169 x 211 cm Oberflächen: ① ③ ⑤	€ 439,-
8002	 <p>Teilbares Etagenbett mit gerader Leiter, inklusive Lattenrost und Absturzsicherungen. Zwischenhöhe: 96 cm</p>	B.H.T. 108 x 169 x 211 cm Oberflächen: ① ③ ⑤	€ 449,-

ARTIKELNR.	BESCHREIBUNG	AUSSENMAßE & HOLZFARBE	VK-PREIS
8021	 <p>Midisleeper über Eck mit schräger Leiter, inklusive Lattenrost und Absturzsicherungen. Freihöhe: 104 cm</p>	B.H.T. 211 x 140 x 211 cm Oberflächen: ③ ⑤	€ 549,-
8022	 <p>Midisleeper über Eck mit gerader Leiter, inklusive Lattenrost und Absturzsicherungen. Freihöhe: 104 cm</p>	B.H.T. 211 x 140 x 211 cm Oberflächen: ③ ⑤	€ 569,-







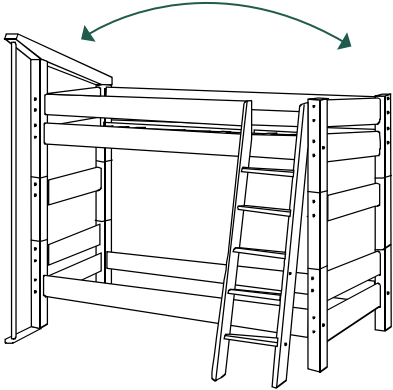
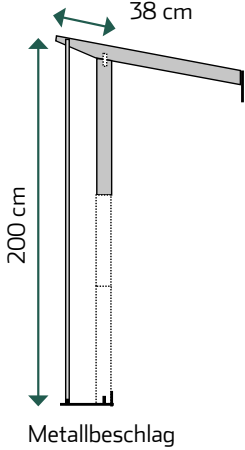
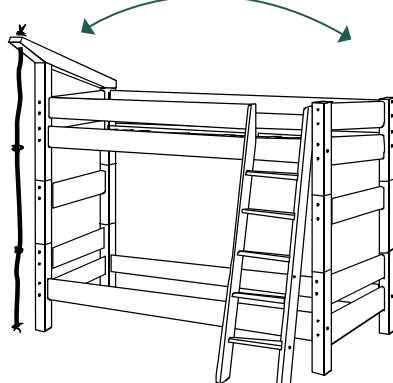
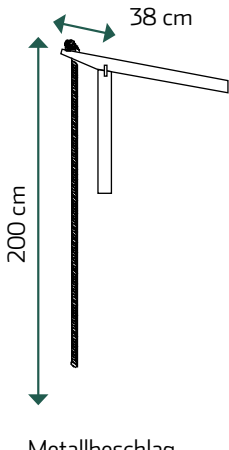

## BAUSTEINE & ZUBEHÖR FÜR „MOBY“

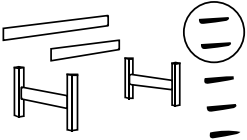
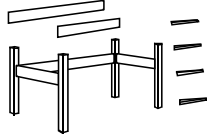

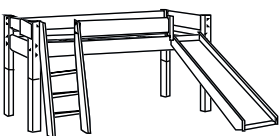
Modellbeispiel in Pfostenstärke 85 x 85 mm, für Hoch- und Etagenbetten.

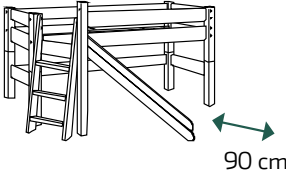
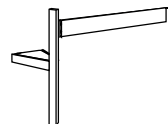

Ausführungen: ③ gelaugt/geölt, ⑤ weiß lasiert

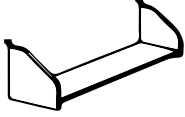

ARTIKELNR.	BESCHREIBUNG	AUSSENMAßE	VK-PREIS
8026	<p>Kann auf der rechten oder linken Seite montiert werden.</p>  <p>Feuerwehr Metallgleitstange für Hoch- und Etagenbett. Oberfläche: ③ ⑤</p>	 <p>38 cm 200 cm Metallbeschlag</p>	€ 149
8029	<p>Kann auf der rechten oder linken Seite montiert werden.</p>  <p>Piratenseil in 22 mm Stärke. An allen Betten montierbar. Oberfläche: ③ ⑤</p>	 <p>38 cm 200 cm Metallbeschlag</p>	€ 129

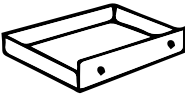
ARTIKELNR.	BESCHREIBUNG	AUSSENMAßE & HOLZFARBE	VK- PREIS
8045		B.H.T. 101 x 51 x 211 cm Oberflächen: ① ③ ⑤	€ 119,-
8046		B.H.T. 101 x 81 x 211 cm Oberflächen: ① ③ ⑤	€ 169,-
8075		B.T. 199 x 60 cm Oberflächen: ① ③ ⑤	€ 179,-
8076		Auslauf: 1,0 m Oberflächen: ① ③ ⑤	€ 109,-
8077		B.H.T. 101 x 21 x 211 cm Oberflächen: ① ③ ⑤	€ 143,-
8079		H.T. 21 x 115 cm Oberflächen: ① ③ ⑤	€ 64,-
8080		 Oberflächen: ① ③ Oberflächen: ⑤ Für 8070	€ 117,-
8084	Leiter für 8002 8001 	Oberflächen: ① ③ ⑤	€ 89,-
8085	Leiter für 8072 8073 	Oberflächen: ① ③ ⑤	€ 86,-
8095	Leiterseiten für 8070 	Oberflächen: ① ③ ⑤	€ 59,-

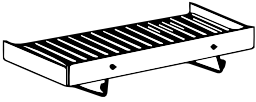
ARTIKELNR.	BESCHREIBUNG	AUSSENMAßE & HOLZFARBE	VK-PREIS
8074	 Rückenleiste für Einzel- oder Etagenbett.	H.T. 14 x 194,5 cm Oberflächen: ① ③ ⑤	€ 42,-
4013	 Hänge-Regal mit 1 Boden	B.H.T. 83 x 25 x 20 cm Oberflächen: ① ③ ⑤	€ 66,-
4014	 Hänge-Regal mit 1 Boden	B.H.T. 38 x 25 x 20 cm Oberflächen: ① ③ ⑤	€ 62,-
4017	 Bettablage, passend für alle Betten und Absturzsicherungen.	B.T. 40 x 25 cm Oberflächen: ① ③ ⑤	€ 57,-
4018	 Kleiderhaken	B.H.T. 80 x 7 x 2 cm Oberflächen: ① ③ ⑤	€ 37,-
4022	 Hänge-Regal mit 2 Böden	B.H.T. 60 x 48 x 21 cm Oberflächen: ① ③ ⑤	€ 64,-
4032	 Hänge-Regal mit 2 Böden	B.H.T. 83 x 48 x 21 cm Oberflächen: ① ③ ⑤	€ 81,-
4050	 3/4 Bettkasten auf Rädern. Boden: 4 mm	B.H.T. 150 x 22 x 80 cm Oberflächen: ① ③ ⑤	€ 145,-
4055	 Bettkasten auf Rädern (einzeln). 2 Stück passen unter ein Bett.	B.H.T. 95 x 22/14 x 80 cm Oberflächen: ① ③ ⑤	€ 103,-

















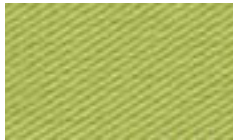
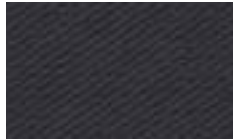





4058		Gästebett auf Rädern zum Ausziehen und Hochklappen. Gleiche Höhe wie das MOBY-Bett. Matratzenmaß: 190 x 12 x 90 cm	B.H.T. 195 x 22 x 90 cm Oberflächen: ① ③ ⑤	€ 215,-
4064		Geländer / Absturzsicherungen. 2 Stück im Set.	B.T. 10 x 84 cm	€ 62,-
4065		Geländer / Absturzsicherungen. 2 Stück im Set.	B.T. 10 x 145 cm	€ 75,-

# MULTI COLOR

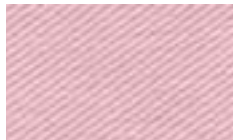
## STOFFKONZEPTE

Das DOLPHIN Multicolor Programm beinhaltet verschiedene Matratzen und Bezüge, Kissenformen und Spielhöhlen, Themenbetten (wie z.B. Prinzessin oder Pirat) und natürlich eine bunte Auswahl an Stoffen:



				
00 - weiß	07 - aquamarin	76 - rot	12 - dunkelcyan	17 - erika
				
91 - coral	32 - grüngestreift	33 - lime	35 - anthrazit	42 - blaugestreift
				
43 - dunkelblau	46 - aubergine	92 - lavendel streifen	51 - green flowers	50 - pink flowers
				
53 - green patchwork	93 - pink	94 - lavendel	95 - rosa	97 - lila
				
52 - rose patchwork	18 - senfgelb	39 - blau	89 - taubenblau	20 - orange

# MULTI COLOR MATRATZEN

Bis auf die Stoffe 53, 51, 07, 89, 18, 17, 93, 91 und 50 sind die MULTICOLOR Bezüge in allen Farben erhältlich.



Die waschbaren Bezüge (B600 / B601) haben verstepte Kanäle und sind bis 60° waschbar. Nicht im Trockner trocknen.



## SCHAUMSTOFF-MATRATZEN

Unsere Schaumstoffmatratzen werden nach neuester Technologie gefertigt. Durch die offenporige Kernstruktur sind sie besonders atmungsaktiv und besitzen einen dauerhaften Liegekomfort. Das geringe Gewicht sorgt für eine einfache Handhabung.

ARTIKELNR.	STOFFNR.	BESCHREIBUNG	AUSSENMAßE & HOLZFARBE	VK-PREIS
6609	XX-XX	Schaumstoffmatratze für MOBY Gästebett. Inklusive MULTI COLOR Bezug.	B.H.T. 90 x 12 x 190 cm	€ 189,-
6609 - B601	-	Schaumstoffmatratze für MOBY Gästebett. Inklusive waschbarem Bezug.	B.H.T. 90 x 12 x 190 cm	€ 155,-
6605	XX-XX	Schaumstoffmatratze für MOBY Bett. Inklusive MULTI COLOR Bezug.	B.H.T. 90 x 12 x 200 cm	€ 199,-
6705	XX-XX	Schaumstoffmatratze für MOBY Bett. Inklusive MULTI COLOR Bezug.	B.H.T. 70 x 12 x 200 cm	€ 189,-
6605 - B600	-	Schaumstoffmatratze für MOBY Bett. Inklusive waschbarem Bezug.	B.H.T. 90 x 12 x 200 cm	€ 163,-



## SOFTZONEN-KOMFORT-MATRATZEN

Die hochwertige 5-Zonen Matratze mit Schulter-, Lenden- und Becken-Komfortzone. Die ergonomischen Liegezone garantieren gute Liegeeigenschaften und beste Körperanpassung durch die Belüftungskanäle. Die Matratze ist sehr offenporig und dadurch äußerst atmungsaktiv und sehr leicht.

6625	XX-XX	5-Zonen Matratze für MOBY Bett. Inklusive MULTI COLOR Bezug.	90 x 12 x 200 cm	€ 213,-
6625 - B600	-	5-Zonen Matratze für MOBY Bett. Inklusive waschbarem Bezug.	90 x 12 x 200 cm	€ 179,-



## DREAM TEAM KONZEPT

Der viscoelastische Teil der Matratze verspricht traumhaften Schlaf. Diese Matratze wurde für die NASA Astronauten entwickelt und sorgt für eine optimale Körperanpassung ohne Druckstellenbildung. Die Matratze passt sich bequem durch die Körpertemperatur an.









6620	XX-XX	Dream Team Matratze für MOBY Bett. Inklusive MULTI COLOR Bezug.	90 x 12 x 200 cm	€ 341,-
6620 - B600	-	Dream Team Matratze für MOBY Bett. Inklusive waschbarem Bezug.	90 x 12 x 200 cm	€ 299,-

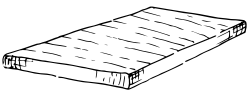

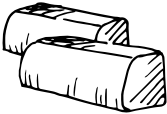
# MULTICOLOR MATRATZENBEZÜGE UND KISSEN



Bis auf die Stoffe 20, 51, 53 und 50 sind die MULTICOLOR Bezüge in allen Farben erhältlich. Grundsätzlich hat der Keder immer die gleiche Farbe wie die dunkelste Farbe aus den Streifen.

ARTIKELNR.	BESCHREIBUNG	VK-PREIS
B600	 Bis 60° waschbarer, versteppter weißer Bezug für Standard Matratzen. Der Bezug ist Ökotek getestet.	€ 68,-
6800 - xx-xx	 MULTICOLOR Bezug für Standard Matratze	€ 115,-
07 - xx-xx	 Formstabiles zylinderförmiges Sitzkissen mit Reißverschluß. Ø 40 x 40 cm	€ 62,-
08 - xx-xx	 Set aus 2 einfarbigen Rückenkissen mit Reißverschluß. Ø 40 x 40 cm	€ 77,-
09 - xx-xx	 Set aus 2 sehr formstabilen Rückenkissen. Mit massivem Schaumstoffkern und Reißverschluß. B.H.T. 100 x 33 x 21/30 cm	€ 167,-
10 - xx-xx	 Set aus 3 Rückenkissen mit Reißverschluß. Der Knopf hat die gleiche Farbe wie der Keder. B.T. 40 x 65 cm	€ 101,-
11 - xx-xx	 Set aus 2 sehr formstabilen Rückenkissen mit Reißverschluß. B.H.T. 90 x 35 x 10 cm	€ 139,-
12 - xx-xx	 Set aus 2 formstabilen Kissenrollen mit Reißverschluß. Ø 30 x 90 cm	€ 109,-
13 -xx-xx	 Set aus 2 Dekokissen mit Reißverschluß. B.T. 50 x 50 cm	€ 75,-
18 - xx-xx	 Zeitschriftenhalter mit 3 Taschen. Druckknopfmontage. B.H. 80 x 37 cm / Tasche B.H. 25 x 28 cm	€ 49,-
21 - xx-xx	 Ausguck für MOBY Betten. Inklusive 2 stabilen Metallbögen. R. 45 x 107 cm	€ 99,-
22 - xx-xx	 Leiterturm für MOBY Midisleeper.	€ 139,-
25 - xx-xx	 Leiterturm für halbhohle MOBY Betten.	€ 159,-

# MULTI COLOR SPIELHÖHLEN

Die Spielhöhlen sind in allen Stofffarben erhältlich. Maßgebend ist die Farbe vom MULTI COLOR Stoffmuster.



ARTIKELNR.	BESCHREIBUNG	VK-PREIS
15 - xx-xx	Spielhöhle für MOBY Betten. Höhe: 73 cm	€ 99,-
150X - xx-xx	Extra Stoff für Fußteil. Höhe: 73 cm	€ 22,-
24 - xx-xx	Spielhöhle für MOBY Midisleeper Betten. Höhe: 104 cm	€ 105,-
240X - xx-xx	Extra Stoff für Fußteil. Höhe: 104 cm	€ 29,-
26 - xx-xx	Spielhöhle für MOBY Etagenbetten. Höhe: 96 cm (zwischen den beiden Betten)	€ 109,-
260X - xx-xx	Extra Stoff für Fußteil. Höhe: 96 cm	€ 29,-
16 - xx-xx	Spielhöhle für MOBY Hochbetten. Höhe: 128 cm	€ 119,-
160X - xx-xx	Extra Stoff für Fußteil. Höhe: 128 cm	€ 29,-

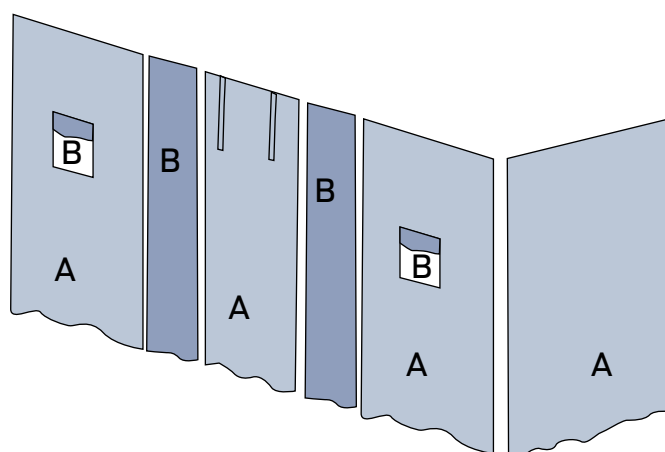
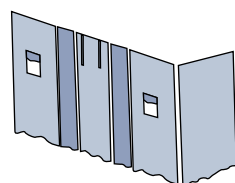
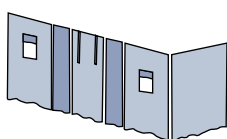
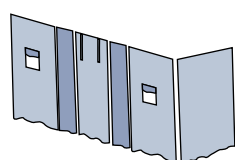
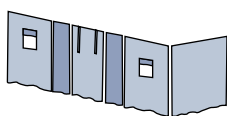



# PRINZESSIN- UND HERZMOTIV

Diese Modelle sind nur in den gezeigten Farbkombinationen lieferbar.  
Maßgebende Farbe ist 93 - pink



93  
pink

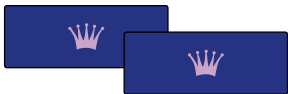
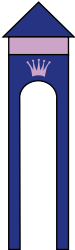
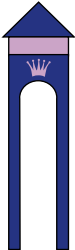

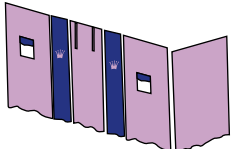
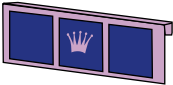
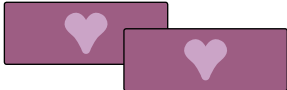
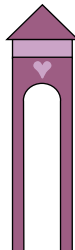
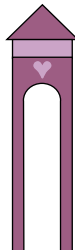
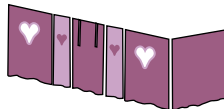
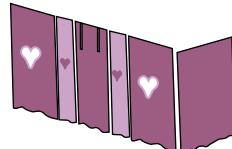
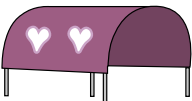
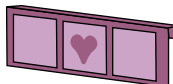
ARTIKELNR.	BESCHREIBUNG	VK-PREIS
119493K	 <p>Set aus 2 Rückenkissen mit Kronenmotiv.</p>	€ 139,-
229493K	 <p>Für halbhohe Betten.</p>	€ 139,-
259493K	 <p>Für Midisleeper.</p>	€ 159,-
159394K	 <p>Für halbhohe Betten. Höhe: 74 cm</p>	€ 98,-
249394K	 <p>Für Midisleeper. Höhe: 104 cm</p>	€ 104,-
189394K	 <p>Zeitschriftenhalter mit 3 Taschen. Druckknopfmontage. B.H. 80 x 37 cm / Tasche B.H. 25 x 28 cm</p>	€ 46,-
119793H	 <p>Set aus 2 Rückenkissen mit Herzmotiv.</p>	€ 139,-
229793H	 <p>Für halbhohe Betten.</p>	€ 139,-
259793H	 <p>Für Midisleeper.</p>	€ 159,-
159793H	 <p>Für halbhohe Betten. Höhe: 74 cm</p>	€ 98,-
249793H	 <p>Für Midisleeper. Höhe: 104 cm</p>	€ 104,-
219793H	 <p>Für alle MOBY Betten.</p>	€ 106,-
189793H	 <p>Zeitschriftenhalter mit 3 Taschen. Druckknopfmontage. B.H. 80 x 37 cm / Tasche B.H. 25 x 28 cm</p>	€ 46,-

# MULTI COLOR THEMENBETTEN

Die Themenbetten sind nur in den gezeigten Farben und Ausführungen erhältlich. Achtung: Lieferzeit ca. 5 Wochen. Nach Bestätigung sind Stornierungen oder Änderungen leider nicht mehr möglich.

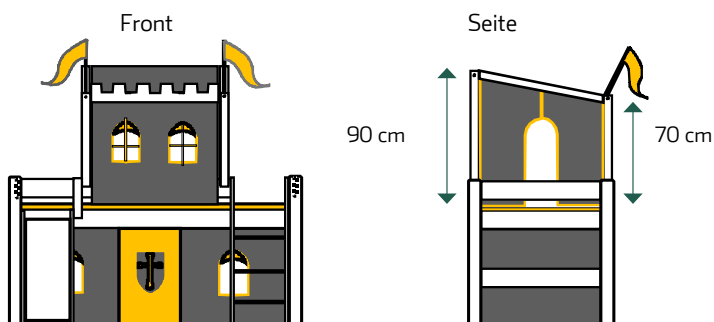

## RITTERBURG<sup>®</sup>

Bestehend aus Holz-Turm, Decke und Front mit zwei Ritterflaggen. Eine Seite mit Burgeingang. Pfostenstärke 67 x 67 mm. Ausführungen:

- ① natur lackiert, ③ gelaugt/geölt, ⑤ weiß lasiert

ARTIKELNR.	BESCHREIBUNG	MAßE & HOLZFARBE	VK-PREIS
27R	Stoffturm mit Holzgestell und zwei Flaggen Stoffkombination 35 + 18	Oberflächen: ① ③ ⑤	€ 249,-
270x3518	1x Extra Tür mit Burgeingang	Höhe: 73 cm	€ 39,-
153518R	Ritterhöhle bestehend aus Front und einer Seite	Höhe: 73 cm	€ 99,-
150x3518	Extra Seite	Höhe: 73 cm	€ 22,-

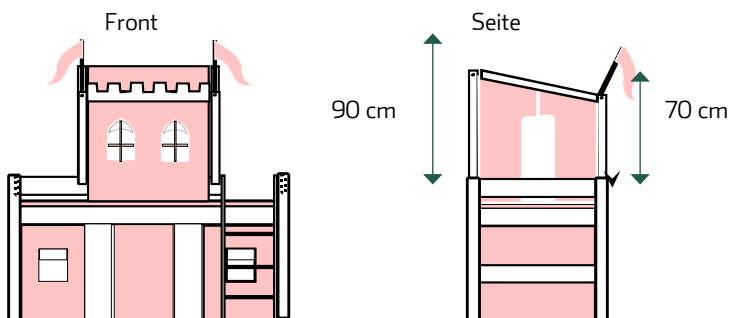

## PRINZESSINNENBURG<sup>®</sup>

Bestehend aus Holz-Turm, Decke und Front mit zwei Prinzessinnenflaggen. Eine Seite mit Burgeingang. Pfostenstärke 67 x 67 mm. Ausführungen:

- ① natur lackiert, ③ gelaugt/geölt, ⑤ weiß lasiert

ARTIKELNR.	BESCHREIBUNG	MAßE & HOLZFARBE	VK-PREIS
27R-Rosa	Stoffturm mit Holzgestell und zwei Flaggen Stoffkombination 95 + 00	Oberflächen: ① ③ ⑤	€ 249,-
270x9500	1x Extra Tür mit Burgeingang	Höhe: 73 cm	€ 39,-
159500	Spielhöhle bestehend aus Front und einer Seite	Höhe: 73 cm	€ 99,-
150x3518	Extra Seite	Höhe: 73 cm	€ 22,-

# PRODUKTINFO **MULTI COLOR** 2018

Das MULTI COLOR Stoffkonzept



## MATRATZEN

Der Matratzenbezug ist versteppt mit einem Keder. Man kann wählen und kombinieren welche Farben man als Bezug bzw. Keder haben möchte. Die Bezüge passen zu den Schaumstoff- Federkern- und Latexmatratzen.

## RÜCKENKISSEN

### Artikelnr. 08-xx:

Runde Rückenissen, 2 Stück im Set.

### Artikelnr. 09-xx xx:

Die Rückenissen sind aus festem, hochwertigem Qualitätsschaum (35 kg)

### Artikelnr. 10-xx:

Die Rückenissen haben eine hochwertige Granulat/ Wattefüllung, 3 Stück im Set. Bei gestreiften Stoffen haben Keder und Knopf grundsätzlich den dunkelsten Farbton der Streifen

### Artikelnr. 11-xx:

Die Rückenissen haben eine Füllung aus Daunen und Granulat. Der Bezug ist nicht versteppt, hat aber wie der Matratzenbezug einen Keder. 2 Stück im Set. Der Keder hat den dunkelsten Farbton der Streifen.

## KISSENROLLEN

### Artikelnr. 12-xx xx:

Die Kissenrollen haben eine mit Watte ummantelte Granulatfüllung. Der Bezug ist nicht versteppt, hat aber wie der Matratzenbezug einen Keder in der dunkelsten Farbe der Streifen. 2 Stück im Set.

## DEKOKISSEN

### Artikelnr. 13-xx xx:

Die Dekokissen haben eine Wattefüllung. Der Bezug ist nicht versteppt, hat aber wie der Matratzenbezug einen Keder in der dunkelsten Farbe der Streifen. 2 Stück im Set.

## ZEITUNGSTASCHEN

### Artikelnr. 18-xx xx:

Die Zeitungstaschen sind an den Ecken verstärkt. Die Druckknöpfe werden am Bett angeschraubt. Sie hinterlassen beim späteren Entfernen nur 4 kleine Löcher.

## TURM

### Artikelnr. 12-xx xx oder 25-xx xx:

Der Turm wird über der Leiter montiert. Beim Turm können nur die Fenstergardinen und die Umrandung im oberen Teil gestreift genäht werden. Der Turm eignet sich nicht als Schaukel.

## SPIELHÖHLEN

Die Spielhöhlen bestehen aus 4 Stoffteilen: 1 Teil für die kurze Seite und 3 Teile für die Front. Es sind vier verschiedene Höhen erhältlich:

### Artikelnr. 15-xx xx: 73 cm Höhe

> passend für halbhohle MOBY Betten

### Artikelnr. 24-xx xx: 103 cm Höhe

> passend für MOBY Midisleeper

### Artikelnr. 26-xx xx: 96 cm Höhe

> passend für MOBY Etagenbetten

### Artikelnr. 16-xx xx: 128 cm Höhe

> passend für MOBY Hochbetten